

NIVONA

passion for coffee

CZ Návod k použití

CafeRomatica

6'..



5 —
6 —
7 —
8 —
9 —
10 —

VÍTÁME VÁS MEZI ZÁKAZNÍKY SPOLEČNOSTI NIVONA!

Jsme potěšeni, že jste nám projevili svou důvěru a rozhodli se pro kvalitní výrobek od společnosti NIVONA.

Za to bychom vám velice rádi **PODĚKOVALI**.

Aby vám váš nový přístroj NIVONA přinášel samou radost, seznamte se důkladně s obsahem tohoto dokumentu ještě předtím, než výrobek začnete používat, a při jeho uvádění do provozu postupujte podle bezpečnostních pokynů.

Tento návod uschovejte na bezpečném místě, abyste do něj mohli v případě potřeby znovu nahlédnout anebo ho předali příštímu majiteli výrobku.

Přejeme vám, aby vám váš nový výrobek NIVONA spolehlivě sloužil k přípravě kvalitní, aromatické kávy.

Se srdečným pozdravem váš tým NIVONA!



POUŽITÉ SYMBOLY

V tomto návodu narazíte na tyto symboly:



POZOR

Tento symbol upozorňuje na možné nebezpečí.



UPOZORNĚNÍ

Tento symbol upozorňuje na určitou zvláštnost.

OBSAH

1. BEZPEČNOSTNÍ POKYNY	4	7. ZÁKLADNÍ NASTAVENÍ	16
1.1. Použití k určenému účelu	4	7.1. Obecná nastavení	16
1.2. Všeobecné pokyny pro uživatele	4	7.2. Nastavení stupně hrubosti mletí	17
1.3. Kdo smí přístroj obsluhovat	5	7.3. Aroma Balance System	17
2. OVLÁDACÍ PRVKY	6	8. ČIŠTĚNÍ A ÚDRŽBA	18
3. OBSLUHA PŘÍSTROJE	7	8.1. Propláchnutí pěniče mléka	18
3.1. Obsluha otočným ovladačem	7	8.2. Čištění pěniče mléka	19
3.2. Obsluha ventilu	8	8.3. Propláchnutí systému	20
3.3. Funkce symbolů	8	8.4. Čištění systému	20
4. PRVNÍ UVEDENÍ DO PROVOZU	9	8.5. Odvápnění systému	21
4.1. Příprava	9	8.6. Vytažení a čištění spařovací jednotky	22
4.2. Nabídka při prvním startu	9	8.7. Pravidelné ruční čištění	22
5. PROCHÁZENÍ NABÍDKAMI	12	8.8. Demontáž a čištění pěniče mléka	23
6. PŘÍPRAVA KÁVOVÝCH SPECIALIT	12	8.9. Výměna filtru	24
6.1. Výdej kávové speciality	12	8.10. Stav údržby	24
6.2. Nabídka receptů	13	9. UŽIVATELSKÉ ŘEŠENÍ PROBLÉMŮ	25
6.3. Funkce přípravy nápoje pro 2 šálky	13	10. NABÍDKA PŘÍSLUŠENSTVÍ A KÁVY	28
6.4. Aromatický profil	14	11. ZÁKAZNICKÝ SERVIS A ZÁRUKA	28
6.5. MOJE KÁVA (pro jednotlivé kávové speciality)	14	12. OBALY A LIKVIDACE	28
6.6. Příprava mleté kávy	15	13. TECHNICKÉ ÚDAJE	29

1. BEZPEČNOSTNÍ POKYNY

POZOR

Opravy elektrických spotřebičů smí provádět výlučně kvalifikovaní odborníci! Neodborně provedené opravy mohou vystavit uživatele značným nebezpečím! Jestliže nebudete přístroj používat k určenému účelu anebo ho nebudete správně obsluhovat či udržovat, nebudeme moct přijmout odpovědnost za případné škody!

POZOR

Používání tlačítka zapnutí/vypnutí během procesu přípravy kávy může vést k poškození přístroje! Přístroj vypněte až v okamžiku, kdy se bude nacházet v klidovém stavu!

POZOR

Nebezpečí popálení! Při odběru páry nebo horké vody může z výpusti nejprve vystříknout horká voda. Výpusti se dotýkejte až po vychladnutí.

1.1. Použití k určenému účelu

- Tento přístroj se smí používat pouze k určenému účelu (použití pouze v domácnosti) a není určen ke komerčnímu použití. Při použití přístroje ke komerčním účelům zanikají nároky na záruční plnění (viz přiložené záruční podmínky).

1.2. Všeobecné pokyny pro uživatele

- Postavte přístroj na suchý, rovný a pevný povrch a používejte ho výlučně v interiéru. Nikdy přístroje nepokládejte na horké povrchy, do blízkosti přístrojů, které se mohou zahřívat na vysokou teplotu (např. krbu, fritovacího hrnce), ani do blízkosti otevřeného ohně.
- Přístroj se nesmí používat ve skříních, ani v uzavřeném nábytku.
- Provozní napětí a síťové napětí se musí absolutně shodovat. Dodržujte hodnoty, které jsou uvedeny na typovém štítku přístroje.
- Přístroj se nesmí používat v nadmořské výšce nad 2 000 m.n.m.
- Jestliže zjistíte poškození napájecího kabelu nebo pláště přístroje, neuvádějte ho do provozu. Zamezte kontaktu napájecího kabelu s horkými předměty.
- Při poškození napájecího kabelu přístroje musí kabel vyměnit výrobce, jeho servisní společnost, nebo jiný odborník s odpovídající kvalifikací, aby zamezilo vzniku nebezpečných situací.
- Nikdy přístroj neponořujte do vody.
- Síťovou zástrčku nikdy nenamáčejte a chraňte ji před vlhkostí.
- Nikdy síťovou zástrčku nevytahujte ze síťové zásuvky za napájecí kabel.

- V případě závady okamžitě vytáhněte síťovou zástrčku ze zásuvky (nikdy ji ale nevytahujte za napájecí kabel, ani za samotný přístroj).
- Před zahájením preventivní údržby a čištění přístroj vždy vypněte a vytáhněte síťovou zástrčku ze síťové zásuvky.
- V případě nesprávné obsluhy, použití k jinému než určenému účelu anebo neodborně provedené opravy nepřijmeme žádnou odpovědnost za případné škody. V takových případech zanikají nároky na záruční plnění.
- Bezpodmínečně dodržujte pokyny k čištění a odvápnění přístroje! Při nedodržení zanikají nároky na záruční plnění.
- Nikdy přístroj ani jeho jednotlivé části nečistěte s použitím přípravků na mytí nádobí. Při nedodržení zanikají nároky na záruční plnění.
- Nenechávejte přístroj zbytečně zapnutý.
- V případě delší nepřítomnosti, tzn. několik dnů, vždy vytáhněte síťovou zástrčku přístroje ze síťové zásuvky.
- Integrovaný mlýnek na kávu používejte výlučně k mletí pražených a nijak neupravovaných kávových zrn. Nikdy v něm nemelte jiné potraviny! Vždy dávejte pozor na to, aby se do kávových zrn nepřimíchaly cizí předměty, protože by vám tím jinak zanikly nároky na záruční plnění.
- Jestliže bude potřeba přístroj opravit (včetně výměny napájecího kabelu!), kontaktujte nejprve společnost NIVONA na jejím servisním čísle nebo odborného prodejce, u kterého jste si přístroj zakoupili, a po domluvě a podle pokynů uvedených v kapitole 11 „Jak připravit přístroj na odeslání“ tohoto návodu k použití přístroj odešlete na adresu **NIVONA Zen-tralkundendienst, Südwestpark 49, D-90449 Nürnberg.**

1.3. Kdo smí přístroj obsluhovat

- Přístroj smí používat děti starší 8 let a osoby se fyzickým, smyslovým či duševním omezením anebo nedostatkem zkušeností a znalostí pouze pod dohledem, případně poté, co byly poučeny o bezpečném použití přístroje a rozumí nebezpečím spojeným s použitím přístroje. Děti si s přístrojem nesmí hrát. Čištění a údržbu, kterou provádí uživatel, nesmí provádět děti, ledaže by byly starší 8 let a dohlížela by na ně dospělá osoba. Přístroj a jeho napájecí kabel je potřeba uchovávat tak, aby k nim neměly přístup děti mladší 8 let.

2.

2. OVLÁDACÍ PRVKY

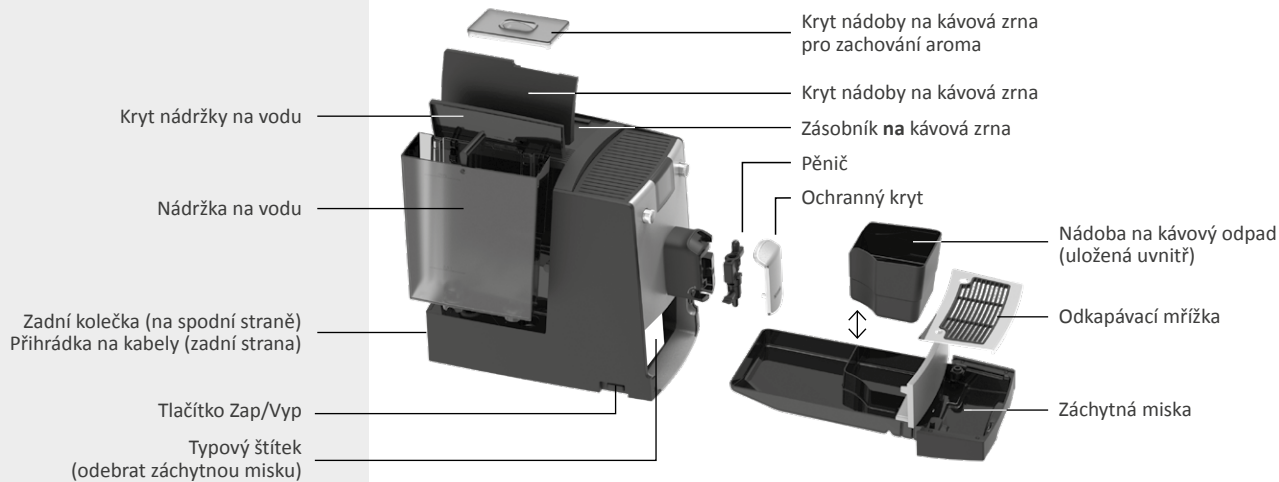

WELCOME-PACK

(součástí balení)

FILTR na čerstvou vodu CLARIS

Návod k použití

Záruční podmínky

Odměrka na mletou kávu

2 tablety na čištění

Testovací proužky
(k měření tvrdosti vody)

Přípojovací hadička na mléko

Odkládací plocha
na šálky

Otočný ovladač

Displej

Otočný knoflík
easyclean

Otvor na mletou kávu

Ventil

Servisní dvířka s madlem
(za ním se nachází spařovací jednotka)Výškově nastavitelná
výpust s ochranným krytem
(za kterým se nachází pěnič)

Pěnič

3. OBSLUHA PŘÍSTROJE

Přístroj NIVONA je možné obsluhovat *otočným ovladačem* a ventilem:

3.1. Obsluha otočným ovladačem



Otočný ovladač

navigování / výběr / změna / potvrzení
otočením a stisknutím

Otočení

Slouží k přepínání mezi **KÁVOVÝMI SPECIALITAMI** a hlavními nabídkami **NASTAVENÍ** a **ÚDRŽBA**, k výběru/navigování v hlavních nabídkách a také ke změně možností nastavení v podnabídkách a v **nabídce receptů**.

Rychlé stisknutí

Ke spuštění / potvrzení aktuálně označené funkce.

V podnabídkách a v **nabídce receptů** vyberete prvním stisknutím ovladače parametr nastavení, dalším stisknutím pak potvrdíte změnu.

Rychlým stisknutím během přípravy nápoje přerušíte proces vydávání nápoje.

Stisknutí a přidržení

Nabídku **KÁVOVÝCH SPECIALIT** vyvoláte stisknutím a přidržením ovladače v nabídce receptů.

Dlouhým stisknutím se proces zruší.



otočení



stisknutí

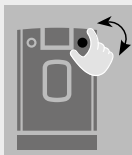

Otevřít / zavřít ventil



Ventil je zavřený

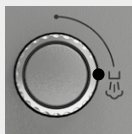

Ventil je otevřený

3.2. Obsluha ventilu

Ventil se používá k otevření nebo zavření pěniče pro výdej horké vody nebo mléčné pěny.

3.3. Funkce symbolů

	Pozice/krok procesu		Přerušení výdeje nápoje nebo smazání uložené speciality MOJE KÁVA
	O jeden krok zpět		Zahájení výdeje nápoje, konkrétně vybrané KÁVOVÉ SPECIALITY
	Zpráva/výzva k aktivitě		Uložení změn do paměti

Aktuálně vybraný symbol/aktuálně vybraná funkce se viditelně označí; v případě **KÁVOVÝCH SPECIALIT** se zobrazí popis symbolu

I **po** zahájení přípravy kávy můžete otočením *otočného ovladače* změnit různé parametry, **a to v případě, že budou viditelně označeny.**

Výdej nápoje můžete v průběhu výdeje zrušit jedním stisknutím *otočného ovladače*. Jestliže se výdej přeruší v okamžiku, kdy budou ještě viditelně označeny parametry, bude potřeba *otočný ovladač* stisknout 2x.

4. PRVNÍ UVEDENÍ DO PROVOZU

4.1. Příprava

- Vyjměte z obalu přístroj a části dodané společně s ním
- Přístroj postavte na rovnou a suchou pracovní plochu (v žádném případě nezakrývejte větrací otvory)
- Zapojte napájecí kabel do odborně nainstalované síťové zásuvky (kabel v nevyužití délce ponechte v přihrádce na kabel)
- Připojte hadičku na mléko k pěniči a záchytné misce
- Zapněte přístroj

Po spuštění přístroje **při prvním uvedení do provozu** se přístroj nejprve nahřeje, na displeji se zobrazí zpráva **SYSTÉM SE PROPLACHUJE** a automaticky se spustí proces propláchnutí.

4.2. Nabídka při prvním startu

Pokyny na displeji vás komfortním způsobem, krok za krokem, provedou nabídkou při prvním startu.

Nastavení jazyka

- *Otočným ovladačem* vyberte jazyk a potvrďte nastavení

Nastavení filtru

- *Otočným ovladačem* vyberte nastavení filtru



Hadička na mléko –
připojená k záchytné
misce



UPOZORNĚNÍ

Podrobné informace k **obsluze přístroje** naleznete v kapitole 3 od strany 7

 UPOZORNĚNÍ

Při použití přístroje s filtrem se musí přístroj odvápnovat jen zředkakdy.



Zašroubujte filtr do nádržky na vodu

Testovací proužky	Stupeň tvrdosti vody	Zobrazení tvrdosti vody
≤ 1 červené puntík	1–7°	TVRDOST VODY 1
2 červené puntíky	8–14°	TVRDOST VODY 2
3 červené puntíky	15–21°	TVRDOST VODY 3 (tovární nastavení)
≥ 4 červené puntíky	> 21°	TVRDOST VODY 4



Otočný knoflík easyclean



OTEVŘÍT
OT. OVL.
EASYSYCLEAN



DOPLŇTE NÁDRŽKU NA VODU

Provoz s filtrem

- Upravte nastavení v nabídce na **FILTR „ANO“** a potvrďte *otočným ovladačem*
- S použitím montážní pomůcky na konci odměrky na kávu zašroubujte filtr do nádržky na vodu a potvrďte *otočným ovladačem*.

Provoz bez filtru (tovární nastavení)

- Upravte nastavení v nabídce na **FILTR „NE“** a potvrďte *otočným ovladačem*

Při používání přístroje bez filtru je potřeba v následujícím kroku nastavit hodnotu tvrdosti vody.

Nastavení tvrdosti vody*

- Ponořte na krátkou chvíli přiložený testovací proužek do vody, oklepejte a asi po 1 minutě se podívejte na výsledek testu
- *Otočným ovladačem* vyberte v nabídce hodnotu odpovídající zjištěné tvrdosti vody a potvrďte

easyclean Otevřít otočný knoflík

- Otočte knoflík easyclean do svislé polohy (pokud tam ještě není) a potvrďte *otočným ovladačem*

Naplnění nádržky na vodu (> 0,5 l)

- **Vyjměte** nádržku na vodu, naplňte do nádržky na vodu čerstvou, studenou nesyčenou vodu (nepoužívejte minerální vodu), vložte nádržku zpět na místo. Nenaplnujte do nádržky žádné jiné kapaliny, ani žádné sycené kapaliny, protože byste tím přišli o nárok na záruční plnění!

* při provozu bez filtru

Naplnění nádoby na kávová zrna

- Naplňte do zásobníku na kávová zrna nezpracovaná, pražená kávová zrna bez cizích předmětů či nečistot a bez cukru, nasadte na nádobu na kávová zrna správným způsobem kryt pro zachování aroma a potvrďte *otočným ovladačem*

Naplnění/propláchnutí systému, propláchnutí filtru

- Pod výpusť postavte velkou nádobu (>0,5 l).
- Otevřete ventil a počkejte, až z hubice přestane vytékat voda, poté ventil zavřete a nádobu vyprázdněte
- Umístěte velkou nádobu (> 0,5 l) pod výškově nastavitelnou hubici a potvrďte *otočným ovladačem*
- Počkejte, než z výpusti přestane vytékat voda, a potom obsah nádoby vylijte

Výukový program pro obsluhu

Po dokončení procesu uvedení přístroje do provozu se zobrazí krátký výukový program s vysvětlením obsluhy přístroje. Jedna po druhé se na displeji zobrazí všechny ovládací funkce; jakmile se některá funkce zobrazí, měla by se provést. Po provedení ovládací funkce se následně zobrazí následující funkce v pořadí. Jestliže se některá ovládací funkce neprovede, zobrazí se po určité chvíli automaticky další funkce v pořadí.

Všechna nastavení, která byla definována v průběhu uvedení přístroje do provozu, můžete kdykoliv změnit v nabídce **NASTAVENÍ**.



DOPLŇTE
KÁVOVÁ ZRNA

i UPOZORNĚNÍ

Při uvedení přístroje do provozu bude komora mlýnku ještě prázdná. Je proto možné, že se po prvním mletí na displeji zobrazí výzva **DOPLŇTE KÁVOVÁ ZRNA** a přístroj nepřipraví žádný nápoj.

- znovu stiskněte *otočné tlačítko* pro přípravu dalšího nápoje; postup se následně zopakuje



SYSTÉM SE
PROPLACHUJE



FILTR SE
PROPLACHUJE

5.



NASTAVENÍ



ÚDRŽBA



Připojení hadičky na mléko



PROPLÁCH-
NOUT PĚNIČ
MLÉKA

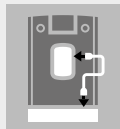

HADIČKA NA
VÝPUST A DO
ODKAPÁVACÍHO
PLECHU



PĚNIČ SE
PROPLACHUJE



Otevřít / zavřít
ventil

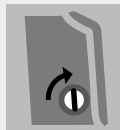

OTEVŘÍT
OT. OVL.
EASYCLEAN



ZAVŘÍT
OT. OVL.
EASYCLEAN

5. PROCHÁZENÍ NABÍDKAMI

V přístroji NIVONA můžete vybírat z nabídky **KÁVOVÉ SPECIALITY** a hlavních nabídek **NASTAVENÍ** a **ÚDRŽBA**. V těchto nabídkách naleznete veškeré dostupné funkce přístroje.

Podrobné informace o procházení konkrétní nabídkou a pohybem mezi hlavními nabídkami uvádíme v kapitole 3 od strany 7.

6.

6. PŘÍPRAVA KÁVOVÝCH SPECIALIT

6.1. Výdej kávové speciality

- Vyberte požadovanou **KÁVOVOU SPECIALITU**
- V případě kávových specialit s mlékem* připojte k dolnímu konci hadičky na mléko nádobu naplněnou mlékem (konvičku na mléko, chladničku na mléko, tetrapackový obal s mlékem atp.). Horní konec zůstává ve výpusti
- Krátkým stisknutím vybrané kávové speciality se okamžitě začne s výdejem nápoje
- Po dokončení přípravy kávové speciality s mlékem se na displeji zobrazí zpráva/ požadavek na opláchnutí pěniče. Pěnič by měl být opláchnut co nejdříve, nejpozději však před vypnutím stroje. Chcete-li to provést, znovu připojte hadici k odkapávací misce, vyberte a *otočením ovladače* potvrďte zprávu / výzvu na displeji. Postupujte podle pokynů na displeji až do dokončení programu a každý krok potvrďte *otočným ovladačem*.



POZOR

Pokud není otočný knoflík easyclean při čerpání mléčné pěny/horké vody správně otevřen, mléčná pěna/horká voda nevyjde.

6.2. Nabídka receptů

Nabídka receptů je podnabídkou jednotlivých kávových specialit. Zde můžete jednotlivě měnit výchozí nastavení receptů a následně změny v nastavení trvale uložit do paměti.

- Stisknutím a přidržením *otočného ovladače* na symbolu kávové speciality vyvoláte **nabídku receptů** nápoje

Mezi nastavitelné parametry v nabídce receptů patří:

	Síla kávy		Aromatický profil (DYNAMIC, CONSTANT, INTENSE)
40 ml	Množství (Káva / mléčná pěna / voda / mléko, v závislosti na kávové specialitě)		Teplota

- Jedním stisknutím tlačítka s aktivním symbolem **uložení** uložíte recept nápoje se změněnými parametry do paměti
- Jedním tlačítkem s aktivním symbolem **startu** zahájíte výdej nápojů podle změněných parametrů

6.3. Funkce přípravy nápoje pro 2 šálky*

Chcete-li získat dva šálky stejného nápoje jeden po druhém, musíte umístit druhý šálek pod výlevku a poté

- dvakrát rychle za sebou stisknout *otočné tlačítko* pro zahájení přípravy (pro aktuální referenci)

* Pouze pro ESPRESSO a KÁVU



Nabídka receptů



ULOŽIT
RECEPT



Vyvolejte výdej
nápoje v nabídce
receptů



1 ŠÁLEK



2 ŠÁLKY



DYNAMIC



CONSTANT



INTENSE



MOJE KÁVA

ULOŽIT
RECEPTPotvrzení
o smazání

6.4. Aromatický profil

Změnou nastavení aromatického profilu (DYNAMIC | CONSTANT | INTENSE) v **nabídce receptů** se změní proces spaření a množství extraktu ze zrn, čímž se také změní chuť kávy (viz také informace uvedené v kapitole 7.3. Aroma Balance System na straně 17).

6.5. MOJE KÁVA (pro jednotlivé kávové speciality)

Na přístroji NIVONA si můžete individuálně nastavit, pojmenovat a uložit do paměti až 5 různých nápojů.

- Vyberte položku nabídky **MOJE KÁVA**
- Stisknutím a přidržením tlačítka vyberte stávající nápoj, nebo s použitím symbolu + přidejte nový nápoj
- Vyberte základní recept (kávovou specialitu), zadejte jeho název (případně smažte přednastavený název Moje káva a potvrďte název tlačítkem **OK**), nastavte si recept podle svých požadavků a uložte ho do paměti
- Recept **MOJE KÁVA** uložený v paměti můžete vybrat stisknutím a přidržením *otočného ovladače* po zobrazení příslušného symbolu na displeji, provést požadované úpravy v nastavení, nebo recept po potvrzení o smazání odstranit z paměti

6.6. Příprava mleté kávy

- Otevřete uzávěr otvoru na mletou kávu (nachází se pod krytem, vpravo nahoře na přístroji)
- Na displeji se zobrazí výzva **DOPLŇTE MLETOU KÁVU A ZAVŘETE ZÁSOBNÍK NA KÁVU**
- Naplňte do přístroje zarovnanou odměrku na mletou kávu
- Uzavřete kryt a klapku
- Jakmile bude mletá káva připravena, zobrazí se tato informace na displeji
- Postavte šálek doprostřed pod výpust kávy
- Vyberte požadovaný nápoj z nabídky **KÁVOVÝCH SPECIALIT**
- Spustit přípravu nápoje

UPOZORNĚNÍ

Jestliže nedopatřením otevřete otvor na mletou kávu – anebo po naplnění mleté kávy nezahájíte výdej nápoje – tak se aparát asi po jedné minutě od opětovného uzavření otvoru uzávěrem automaticky propálchne a následně bude znovu připraven k použití.

Proces oplachování lze také spustit přímo. K tomu použijte otočný ovladač pro výběr a potvrzení hlášení/požadavku **ODSTRAŇTE ZBYTKY KÁVY** na displeji.

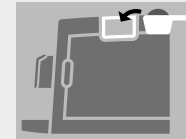

DOPLŇTE
MLETOU KÁVU

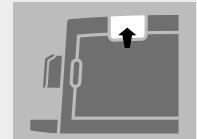

ZAVŘETE ZÁSOBNÍK
NA KÁVU



POZOR

Otvor na mletou kávu není zásobník. Do otvoru proto nenaplňuje víc než jednu porci kávy a používejte vždy pouze čerstvě namletou nebo vakuově balenou kávu namletou z kávových zrn.

V žádném případě nepoužívejte instantní kávu rozpustnou ve vodě!



ODSTRAŇTE
ZBYTKY KÁVY

7. ZÁKLADNÍ NASTAVENÍ

7.1. Obecná nastavení

V nabídce **NASTAVENÍ** můžete s použitím *otočného ovladače* vybrat, upravit nebo zkontrolovat všechny dále uvedené parametry.



NASTAVENÍ

PROGRAMOVÁNÍ ŽIVĚ

- Změna nastavení receptu a uložení provedených změn do paměti v průběhu vydávání nápoje (vyberte kávovou specialitu a postupujte podle pokynů na displeji)

FILTR

- Nastavení provozu s filtrem / bez filtru

ČASY

- Nastavení automatického času vypnutí přístroje

STATISTIKA

- Zobrazení počtu vydaných nápojů pro každou kávovou specialitu a provedených funkcí údržby od uvedení přístroje do provozu

JAZYK

- Nastavení jazyka

TOVÁRNÍ NASTAVENÍ

- Recepty a nastavení můžete vrátit zpět do továrního nastavení

TVRDOT VODY

- Nastavení tvrdosti vody (zobrazí se pouze při provozu bez filtru)

Jestliže delší dobu neotočíte nebo nestisknete *otočný ovladače*, přístroj se automaticky přepne do **režimu ECO**. Na displeji se zobrazí spořič obrazovky. Otočením nebo stisknutím *otočného ovladače* můžete **režim ECO** opustit.

7.2. Nastavení stupně hrubosti mletí

Při změně stupně hrubosti mletí postupujte tímto způsobem:

- Otevřete servisní dvířka na přístroji (lehce zatáhněte za vykrojení v rukojeti směrem od přístroje a potom opatrně oddělte servisní dvířka od přístroje)
- Postavte pod výškově nastavitelnou výpusť šálek
- Nastavte *ovladač* na KÁVOVOU SPECIALIT **ESPRESSO** a poté *ovladač* stiskněte
- Během mletí kávy mlýnkem posunutím ovladače (vpravo nahoře) změňte stupeň hrubosti mletí (směrem doleva = jemnější mletí, směrem doprava == hrubší mletí)
- Znovu zavřete servisní dvířka (zasuňte čepy na zadním konci servisních dvířek do připravených otvorů a potom servisní dvířka přitlačte tak, aby se zaaretovaly)

7.3. Aroma Balance System

Přístroj NIVONA je vybaven systémem **Aroma Balance System**, který dokáže z kávových zrn vytěžit to nejlepší pro každou chuťovou preferenci. S použitím tří aromatických profilů DYNAMIC, CONSTANT a INTENSE dosáhnete u jedněch a těch samých kávových zrn, stejného stupně upražení kávy a se stejným množstvím vody odlišné chuti.



DYNAMIC



CONSTANT

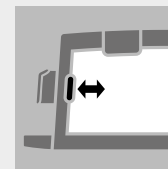

INTENSE

Otevřít/zavřít
servisní dvířkaNastavení stupně
hrubosti mletí

POZOR

Stupeň hrubosti mletí se smí nastavovat až po spuštění mlýnku!

Mlýnek je možné ideálním způsobem přizpůsobit stupni upražení kávových zrn. Doporučujeme mlýnek ponechávat na prostředním nastavení.



UPOZORNĚNÍ

Při změně stupně hrubosti mletí doporučujeme:

- nastavit pro světlejší stupně upražení jemnější mletí (posuňte regulátor více doleva),
- nastavit pro tmavší stupně upražení hrubější mletí (posuňte regulátor více doprava).



ÚDRŽBA



Zpráva/výzva

**POZOR**

Nebezpečí popálení! Při používání programů čištění / péče dodržujte pokyny na displeji!

**POZOR**

Již spuštěný program se nesmí přerušovat!

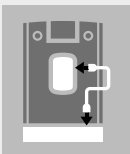

HADIČKA NA VÝPUST
A DO ODKAPÁVACÍHO
PLECHU



OTEVŘÍT
OT. OVL.
EASYCLEAN

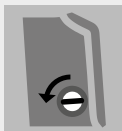

ZAVŘÍT
OT. OVL.
EASYCLEAN

8. ČIŠTĚNÍ A ÚDRŽBA

Všechny programy pro čištění a údržbu můžete obecně vybírat a spouštět v nabídce **ÚDRŽBA**. Jakmile se na displeji zobrazí zpráva/výzva k provedení čištění/údržby, můžete tento program spustit také přímo s použitím zobrazené zprávy/výzvy.

- *Otočným ovladačem* vyberte výzvu a potvrďte ji, nebo
- vyberte nabídku **ÚDRŽBA**
- Vyberte program čištění nebo údržby a spusťte ho stisknutím *otočného ovladače*

Přístroj spustí příslušný proces čištění a údržby a na displeji budete formou výzev instruováni k dalším krokům.

- Postupujte podle pokynů na displeji až do dokončení programu a každý krok potvrďte *otočným ovladačem*.

8.1. Propláchnutí pěniče mléka

Po přípravě kávové speciality s mlékem budete na displeji vyzváni k propláchnutí pěniče mléka. To byste měli udělat co nejdříve, nejpozději ale před vypnutím přístroje. Při propláchnutí pěniče mléka postupujte tímto způsobem:

- *Otočným ovladačem* vyberte výzvu a potvrďte ji, nebo
- V nabídce **ÚDRŽBA** vyberte položku nabídky **PROPLÁCHNOUT PĚNIČ MLÉKA**
- Připojte k výškově nastavitelné výpusti jeden konec hadičky, která je přiložena k přístroji, druhý konec hadičky potom zasuňte do záchytné misky a nakonec potvrďte *otočným ovladačem*

- Pod pěnič postavte dostatečně velkou nádobu ($\geq 0,5$ l)
- Postupujte podle pokynů na displeji až do dokončení programu a každý krok potvrďte *otočným ovladačem*.

Po dokončení proplachovacího cyklu se přístroj začne nahřívat a po nahřátí bude znovu připraven k použití.

8.2. Čištění pěniče mléka

- *Otočným ovladačem* vyberte zprávu/výzvu a potvrďte ji, nebo
- V nabídce **ÚDRŽBA** vyberte bod nabídky **VYČISTIT PĚNIČ MLÉKA**
- Přidejte do nádoby trochu čisticího přípravku (doporučení: čistič mléčného systému NIVONA CreamClean) a vody (minimálně 0,3 l)
- Použijte konkrétní směsný poměr uvedený v pokynech od výrobce čisticího přípravku
- Postupujte podle pokynů na displeji až do dokončení programu a každý krok potvrďte *otočným ovladačem*.

Přístroj se následně nahřeje a bude znovu připraven k použití.



POZOR

Již spuštěný program se nesmí přerušovat!

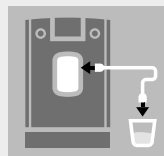

UPOZORNĚNÍ

Jestliže bude potřeba vyčistit pěnič mléka, zobrazí se na displeji zpráva/výzva.

HADIČKA NA
VÝPUST A DO
ČISTIČE

**POZOR**

Již spuštěný program se nesmí přerušovat!

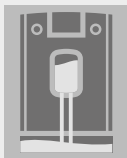

SYSTÉM SE
PROPLACHUJE

**POZOR**

Již spuštěný program se nesmí přerušovat!

Čisticí tabletu vložte do kruhového otvoru ve spařovací jednotce teprve ve chvíli, kdy vás k tomu přístroj vyzve.

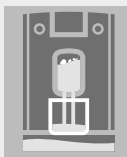

SYSTÉM SE ČISTÍ

8.3. Propláchnutí systému

Čas od času je potřeba propláchnout systém.

- V nabídce **ÚDRŽBA** vyberte položku nabídky **PROPLÁCHNOUT SYSTÉM** Na displeji se zobrazí zpráva **SYSTÉM SE PROPLACHUJE**

Po dokončení proplachovacího cyklu se přístroj začne nahřívat a po nahřátí bude znovu připraven k použití.

8.4. Čištění systému

- *Otočným ovladačem* vyberte výzvu a potvrďte ji, nebo
- V nabídce **ÚDRŽBA** vyberte položku nabídky **VYČISTIT SYSTÉM**
- Postavte pod výškově nastavitelnou výpusť dostatečně velkou nádobu (> 0,5 l)
- Postupujte podle pokynů na displeji až do dokončení programu a každý krok potvrďte *otočným ovladačem*.

Přístroj se následně nahřeje a bude znovu připraven k použití.

**UPOZORNĚNÍ**

Jestliže bude potřeba přístroj vyčistit, zobrazí se na displeji zpráva/výzva. Na přístroji můžete nadále připravovat nápoje. Doporučujeme však program čištění spustit hned, jakmile to bude možné, abyste nepřišli o nároky na záruční plnění.

8.5. Odvápnění systému



POZOR

Již spuštěný program odvápnění se nesmí přerušovat!

K odvápnění přístroje nikdy nepoužívejte ocet ani přípravky na bázi octu. Vždy používejte běžně prodávané **tekuté přípravky** doporučené k použití v plně automatických přístrojích (doporučení: Tekutý odvápnovač NIVONA PREMIUM).

Před spuštěním odvápnovacího programu nejprve demontujte z nádržky na vodu filtr (jestliže ho používáte).

Při odvápnění postupujte přesně podle pokynů zobrazovaných na displeji!

Nejprve naplňte požadované množství **vody** až ke značce 0,5 l a **potom** přidejte **odvápnovač**. **Nikdy to nedělejte naopak!** Postupujte podle pokynů výrobce odvápnovacího přípravku.

- *Otočným ovladačem* vyberte výzvu a potvrďte ji, nebo
- V nabídce **ÚDRŽBA** vyberte položku nabídky **ODVÁPNIT SYSTÉM**
- Postavte pod výškově nastavitelnou výpusť dostatečně velkou nádobu (> 0,5 l)
- Postupujte podle pokynů na displeji až do dokončení programu a každý krok potvrďte *otočným ovladačem*

Přístroj se následně nahřeje a bude znovu připraven k použití.



POZOR

Zbytky odvápnovacího přípravku na přístroji bez prodloužení setřete vlhkým hadříkem!



UPOZORNĚNÍ

Jestliže bude potřeba přístroj odvápnit, zobrazí se na displeji zpráva/výzva. (Program odvápnění můžete také kdykoliv spustit ručně). Na přístroji můžete nadále připravovat nápoje. Doporučujeme však program odvápnění spustit hned, jakmile to bude možné, abyste nepřišli o nároky na záruční plnění.



SYSTÉM SE
ODVÁPŇUJE

POZOR

Spařovací jednotky vyčistěte minimálně jednou za měsíc. V opačném případě můžete přijít o nároky na záruční plnění.

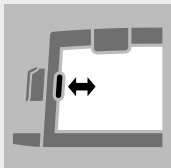

Otevřít/zavřít servisní dvířka



ODJIŠTĚNÍ
SPAŘOVACÍ
JEDNOTKY

POZOR

Přístroj nikdy nepokládejte do vody!

Nepoužívejte k čištění žádné abrazivní přípravky.

Zaschlé zbytky mléka se odstraňují jen obtížně. Z tohoto důvodu doporučujeme vše dobře vyčistit bezprostředně po vychladnutí! Postupujte vždy podle zpráv/výzev na displeji k propláchnutí a čištění pěniče mléka.

8.6. Vytažení a čištění spařovací jednotky

V případě potřeby je možné spařovací jednotku vyjmout a vyčistit pod tekoucí vodou. Nepoužívejte přitom žádné čisticí přípravky, použijte pouze čistou, **studenou** vodu!

- Otevřete servisní dvířka na přístroji (lehce zatáhněte za vykrojení v rukojeti směrem od přístroje a potom opatrně oddělte servisní dvířka od přístroje)
- Odjistěte spařovací jednotku (stlačte červený spínač směrem nahoru a otočte madlem směrem doleva až k dorazu a zaaretování)
- Za madlo opatrně vytáhněte spařovací jednotku ven
- Opláchněte spařovací jednotku pod tekoucí, studenou vodou a **potom ji nechte vyschnout**
- Opatrně vraťte spařovací jednotku zpět na místo a zaaretujte (stiskněte a přidržte červený spínač a přitom otočte madlem až k dorazu a zaaretování)
- Znovu zavřete servisní dvířka (zasuňte čepy na zadním konci servisních dvířek do připravených otvorů a potom servisní dvířka přitlačte tak, aby se zaaretovaly)

8.7. Pravidelné ruční čištění**UPOZORNĚNÍ**

Dodržujte tyto pokyny k čištění. Právě při manipulaci s potravinami je na místě dodržování hygienických pravidel. Příležitostně můžete k vyčištění záchytné misky použít trochu mýdlové vody.

Zařízení je vybaveno zadními válečky. Ty umožňují pohyb na rovné pracovní ploše. Tímto způsobem můžete snadno vyčistit prostor pod přístrojem.

- Příklad: Přístroj čistěte uvnitř i vně výlučně měkkým, vlhkým hadříkem bez použití čisticích přípravků
- Záchytnou misku a nádobu na kávový odpad vyprázdněte nejpozději v okamžiku, kdy k tomu budete vyzváni zprávou na displeji (jen se zapnutým přístrojem, protože pouze tehdy může přístroj zaznamenat, že byly miska a zásobník vyprázdněny)
- Po vytažení záchytné misky a nádoby na kávový odpad z přístroje přístroj zevnitř vyčistěte měkkým, vlhkým hadříkem bez použití čisticích přípravků
- Nádržku na vodu byste měli každý den vypláchnout čistou vodou a znovu naplnit čerstvou, studenou vodou
- Pravidelně čistěte pěnič mléka, hadičku a výpust

8.8. Demontáž a čištění pěniče mléka

- Vyjměte ochranný kryt z výškově nastavitelné výpusti, stlačte pěnič mléka lehce směrem dolů a potom vyjměte směrem dopředu. Po vytažení ho demontujte na jednotlivé části.
- Vyčistěte důkladně jednotlivé části pěniče mléka a potom pěnič mléka znovu sestavte
- Sestavený pěnič mléka znovu vložte do výškově nastavitelné výpusti
- Připevněte ochranný kryt zpět na výškově nastavitelnou výpust

i UPOZORNĚNÍ

Čas od času (v ideálním případě před každou delší přestávkou v používání přístroje, v každém případě ale pravidelně!), je potřeba pěnič mléka kompletně rozložit na jednotlivé části a ty vypláchnout čistou vodou.



Ochranný kryt na výškově nastavitelnou výpust

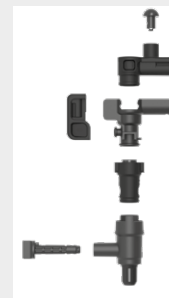

Jednotlivé části pěniče

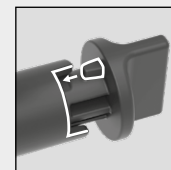

Otočný knoflík easyclean – správné umístění (hrdlo uvnitř prohlubně)

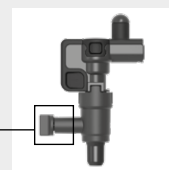

Sestavený pěnič

i UPOZORNĚNÍ

Na přístroji můžete nadále připravovat nápoje. Filtr však doporučujeme měnit vždy ihned.

! POZOR

Filtr vkládejte **rovně** do přístroje, nepřetácejte



Odšroubujte /
zašroubujte filtr
(v nádržce na vodu)

! POZOR

Při nízké spotřebě vody se musí filtr vyměnit nejpozději po dvou měsících používání. V takovém případě se na displeji nezobrazí žádná zpráva. Datum výměny můžete nastavit na číselníku na hlavě filtru (ukazatel měsíce).

8.9. Výměna filtru

Po protečení asi 50 l vody se účinnost filtru sníží. Na displeji se zobrazí zpráva/výzva k výměně filtru.

- V nabídce **NASTAVENÍ** vyberte položku nabídky **FILTR**
- Vyberte položku **VYMĚNIT FILTR**
- Vypusťte z nádržky vodu; s použitím montážní pomůcky na konci odměrky na mletou kávu opatrně vyšroubujte filtr z držáku v nádržce na vodu a vyhoďte do směšného odpadu
- Nový filtr s použitím montážní pomůcky na konci odměrky na mletou kávu opatrně zašroubujte do připraveného držáku v nádržce na vodu
- Postupujte podle pokynů na displeji až do dokončení programu a každý krok potvrďte *otočným ovladačem*.
- Chvilí počkejte, než z výpusti přestane vytékat voda

Přístroj se následně nahřeje a bude znovu připraven k použití.

8.10. Stav údržby

Přístroj vás s pomocí ukazatele průběhu informuje o tom, zda už je potřeba přístroj vyčistit nebo odvápnit. Čím více vpravo se bude ukazatel průběhu nacházet, tím dříve bude potřeba provést požadované čištění/odvápnění

- V nabídce **ÚDRŽBA** vyberte položku nabídky **STAV ÚDRŽBY**

9. UŽIVATELSKÉ ŘEŠENÍ PROBLÉMŮ

Jestliže se někdy přihodí, že přístroj nebude pracovat tak, jak by měl, nahlédněte do připravené tabulky s příčinami a možnostmi řešení problémů.

Jestliže systém identifikuje nějakou chybu, zobrazí se na displeji chybová zpráva:

- **Poznamenejte si chybovou zprávu**
(chybu 8 můžete v závislosti na okolnostech odstranit sami podle pokynů v tabulce na straně 26/27)
- **Vypněte přístroj**
- **Vytáhněte síťovou zástrčku ze síťové zásuvky**



POZOR

Jestliže se objeví nějaká chyba anebo se vám problém nepodaří vyřešit vlastními silami, kontaktujte odborného prodejce, nebo navštivte naše servisní oddělení na webové stránce www.nivona.com.

Pro rychlé a kompetentní vyřešení vašeho dotazu si připravte dále uvedené informace

- **Model** výrobku NIVONA
- **Výrobní číslo**
- Podle konkrétního případu: **Číslo chyby / chybová zpráva**

Typový štítek (příklad)

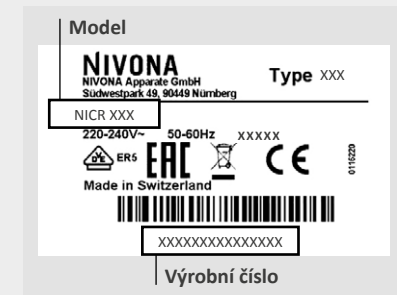

i UPOZORNĚNÍ

Z důvodu prevence problémů dodržujte tyto pokyny:

- Nádržku na vodu doplňujte vždy až po vytažení z přístroje
- Neskladujte zrnkovou kávu v chladničce
- Misky vylévejte vždy se zapnutým přístrojem
- Používejte čerstvé a chlazené mléko



Napěňovač
s odstraněnou tryskou
pro přívod vzduchu



Gumový okraj
přívodu vzduchu

Problém	Příčina	Odstranění problému
Z přístroje nevytéká horká voda nebo není možné vytvořit mléčnou pěnu/páru	Otočný knoflík easyclean není otevřený	easyclean otočný knoflík otevřít (kapitola 4.2.)
	Systém může být zanesen vodním kamenem	Provedte odvápnění s vysokou dávkou odvápňovače (kapitola 8.5.)
	Je ucpaný pěnič mléka	Důkladně vyčistěte pěnič mléka; bude potřeba ho celý rozebrat
Pouze horké mléko místo mléčné pěny	Zbytková voda v připojení přívodu vzduchu	Odstraňte zbytky vody z přívodu vzduchu opatrným několikanásobným třením gumového okraje v obou směrech
Příliš málo mléčné pěny nebo tekutá pěna	Je ucpaný pěnič mléka	Důkladně vyčistěte pěnič mléka; bude potřeba ho celý rozebrat
	Nevhodné mléko	Použijte studené mléko
	Systém může být zanesen vodním kamenem	Provedte odvápnění s vysokou dávkou odvápňovače (kapitola 8.5.)
Káva z přístroje vytéká pouze po kapkách	Systém může být zanesen vodním kamenem	Provedte odvápnění s vysokou dávkou odvápňovače (kapitola 8.5.)
	Příliš jemný/příliš hrubý stupeň mletí	Nastavte stupeň mletí na hrubší/jemnější hodnotu (kapitola 7.2.)
	Příliš jemně namletá mletá káva	Použijte u mleté kávy hrubší stupeň mletí
	Je naplněno příliš velké množství mleté kávy	Naplňte méně mleté kávy

Problém	Příčina	Odstranění problému
Káva z přístroje vytéká pouze po kapkách	Ucpaná spařovací jednotka	Vyjměte a vyčistěte spařovací jednotku (kapitola 8.6.). Vraťte spařovací jednotku zpět na místo a spusťte čištění systému (kapitola 8.4.).
	Ucpané výpusti kávy	Spusťte čištění systému (kapitola 8.4.)
Káva není „napěněná“	Ucpaná spařovací jednotka	Vyjměte a vyčistěte spařovací jednotku (kapitola 8.6.). Vraťte spařovací jednotku zpět na místo a spusťte čištění systému (kapitola 8.4.).
	Nevhodný druh kávy	Změňte druh kávy
	Zrnka kávy již nejsou čerstvá jako po upražení	Použijte čerstvou zrnkovou kávu
Mlýnek vydává hlasitý hluk	Stupeň mletí není nastaven na použitá kávová zrna	Optimalizujte stupeň mletí (kapitola 7.2.)
	Cizí předměty v mlýnku, např. kamínky	Zavolejte na servisní telefonní linku společnosti NIVONA; nadále můžete připravovat nápoje z mleté kávy
Na displeji se zobrazila zpráva Chyba 8 Servisní tel.	Pohon možná správným způsobem neumístil spařovací jednotku	Vypněte přístroj a vytáhněte ze síťové zásuvky zástrčku přístroje. Zasuňte znovu do síťové zásuvky zástrčku přístroje a zapněte ho. Jakmile bude přístroj připraven k použití, vytáhněte spařovací jednotku a vyčistěte ji (kapitola 8.6.).



VYPUSTIT PÁRU
ZE SYSTÉMU



POZOR

Již spuštěný program se nesmí přerušovat!



ZÁRUČNÍ A SERVISNÍ PODMÍNKY

Podrobné informace o záručních a servisních podmínkách naleznete na příloženém listu.

10.

10. NABÍDKA PŘÍSLUŠENSTVÍ A KÁVY

Naši aktuální nabídku příslušenství a kávy naleznete na webové stránce www.nivona.com.

11.

11. ZÁKAZNICKÝ SERVIS A ZÁRUKA

Jestliže budete muset přístroj z důvodu závady odeslat k servisnímu zásahu, použijte před odesláním funkci odpaření, aby v systému nezůstala žádná zbytková voda.

Tímto způsobem připravíte přístroj k odeslání | Funkce odpaření pro odstranění vody z přístroje

- V nabídce **ÚDRŽBA** vyberte položku nabídky **VYPUSTIT PÁRU ZE SYSTÉMU**
- Postupujte podle pokynů na displeji až do dokončení programu a každý krok potvrďte *otočným ovladačem*.
- Vyprázdněte zachytanou misku, nádobu na kávový odpad, nádržku na vodu a podle situace také nádobu na kávová zrna
- Všechny tyto části potom vraťte zpět na místo
- V ideálním případě přístroj zabalte do originálního obalu (za poškození při přepravě nepřijímáme žádnou odpovědnost)

12.

12. OBALY A LIKVIDACE

Z důvodu zajištění ochrany přístroje v případě přepravy k servisnímu zásahu doporučujeme uschovat si originální obal od přístroje.

Elektrické a elektronické přístroje obsahují celou řadu dále využitelných materiálů a materiálů, které jsou škodlivé pro životní prostředí, takže se nesmí vyhazovat do smíšeného komunálního odpadu. Při vyhození takových přístrojů do smíšeného komunálního odpadu nebo při nesprávné likvidaci může dojít k poškození lidského zdraví a životního prostředí. Z těchto důvodů se nesmí přístroje, které se poškodí, v žádném případě vyhazovat do smíšeného komunálního odpadu, nýbrž se musí odevzdat na sběrném místě zřízeném místní obcí pro účely vrácení a recyklování elektrických a elektronických vysloužilých spotřebičů.

Další informace získáte na příslušném městském úřadě, u společnosti zabývající se likvidací odpadu nebo odborného prodejce, u kterého jste přístroj zakoupili. Filtrační patrony patří do smíšeného komunálního odpadu.

13. TECHNICKÉ ÚDAJE

Napětí	220–240 V AC, 50-60 Hz
Výkon	1455 W
Značka shody	CE
Maximální tlak čerpadla, statický	15 bar
Objem nádržky na vodu	asi 2,2 l
Objem nádoby na kávová zrna	asi 250 g
Objem nádoby na kávový odpad	asi 7–11 porcí*
Délka kabelu	asi 1,1 m
Hmotnost	asi 9 kg
Rozměry (Š x V x H)	asi 24 × 34 × 46 cm

* v závislosti na síle vydaných kávových nápojů





NIVONA

NIVONA Apparate GmbH

Südwestpark 49
D-90449 Nürnberg, Německo
www.nivona.com

2022 © Copyright NIVONA Apparate GmbH, Německo
Všechna práva vyhrazena

ANR 000136964
BDA NICR 6.. CZ Rev.01 14.09.2022