

beurer

UB 60 Green Planet



CS Výchřevná podložka do postele
Návod k použití2

SK Vyhrievacia podložka
Návod na obsluhu9

CE



Tento návod k použití si pečlivě prostudujte. Dodržujte výstražné a bezpečnostní pokyny. Návod k použití uschovejte pro pozdější použití. Zajistěte, aby návod k použití byl přístupný jiným uživatelům. Při předání přístroje předejte také návod k použití.













Obsah

1.1 Popis zařízení.....	3	4.6 Funkce automatického vypnutí.....	7
2. Důležité pokyny		4.7 Vypnutí.....	7
Uschovejte pro pozdější použití	4	5. Čištění a údržba	7
3. Použití v souladu s určením.....	6	6. Uložení.....	8
4. Obsluha	6	7. Likvidace	8
4.1 Bezpečnost.....	6	8. Co dělat v případě problémů?.....	8
4.2 Uvedení do provozu.....	6	9. Technické údaje.....	8
4.3 Zapnutí.....	6	10. Záruka / servis.....	8
4.4 Nastavení teploty	6		
4.5 Funkce automatického přepínání na nižší stupeň	7		

Vysvětlení symbolu

Na přístroji, v návodu k použití, na obalu a typovém štítku přístroje jsou použity následující symboly:

	VAROVÁNÍ; Výstražné upozornění na nebezpečí poranění nebo nebezpečí pro Vaše zdraví.		
	POZOR; Bezpečnostní upozornění na možnost poškození přístroje/příslušenství.		
	UPOZORNĚNÍ; Upozornění na důležité informace.		
	Čtěte pokyny!		Nezapichujte do ní jehly!
	Nepoužívejte přikrývku složenou nebo shrnutou!		Nevhodné pro děti do tří let.
	Výrobce		
	Přístroj třídy ochrany 2		
	Likvidace podle směrnice o odpadních elektrických a elektronických zařízeních - WEEE (Waste Electrical and Electronic Equipment).		
	Součásti obalu roztrháte a zlikvidujete je v souladu s místními předpisy.		
	Štítek pro identifikaci obalového materiálu. A = zkratka materiálu, B = číslo materiálu: 1-6 = plasty, 20-22 = papír a lepenka		

	Produkt a součásti obalu roztříďte a zlikvidujte je v souladu s místními předpisy.		
	Tento výrobek splňuje požadavky platných evropských a národních směrnic.		
	Označení posouzení shody pro Spojené království		
	GRS – standard nezávislé certifikace recyklovaného materiálu		
	Výrobky prokazatelně odpovídají technickým předpisům EEU.		
	Textilie použité pro tento výrobek splňují vysoké zdravotně ekologické nároky standardu Oeko-Tex 100, doloženo výzkumným ústavem Hohenstein.		
	Odkaz pro chytrý telefon na produkty Beurer Green Planet a informace o trvalé udržitelnosti		
	Maximální teplota praní 30 °C velmi jemné praní		Nežehlit
			Nebělit
	Nečistit chemicky		Nesušit v sušičce prádla (tumbler)

1. Obsah balení

Zkontrolujte, zda je obsah balení uložen v neporušeném obalu a zda je kompletní. Před použitím se ujistěte, zda přístroj a jeho příslušenství nevykazují žádná viditelná poškození a zda jsou odstraněny veškeré obaly. V případě pochybností přístroj nepoužívejte a obraťte se na prodejce nebo zákaznický servis. Adresy servisních středisek jsou uvedeny v návodu. Více informací o Green Planet společnosti Beurer a trvalé udržitelnosti je uvedeno na následujícím QR kódu.



- 1 Vyhřívaná podložka do postele
- 1 Vypínač
- 1 Návod k použití

1.1 Popis zařízení

1. síťová zástrčka
2. síťový kabel
3. vypínač
4. posuvný spínač pro ZAP/VYP
5. osvětlených teplotních stupňů
6. Δ -tlačítko pro zvýšení teploty
7. ∇ -tlačítko pro snížení teploty
8. zásuvková spojka

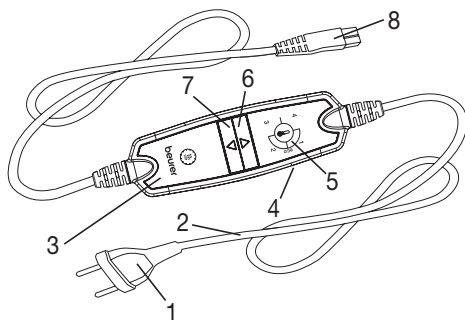

2. Důležité pokyny

Uschovejte pro pozdější použití

VAROVÁNÍ

- Nedodržení dále uvedených pokynů může způsobit škody na zdraví nebo věcné škody (úraz elektrickým proudem, popáleniny kůže, požár). Niže uvedené bezpečnostní pokyny slouží nejen k ochraně vašeho zdraví nebo zdraví dalších osob, ale i k ochraně produktu. Dodržujte proto bezpečnostní pokyny a přiložte tento návod v případě předání výrobku dále.
- Tuto vyhřevnou podložku do postele nesmí používat osoby necitlivé na teplo a jiné osoby vyžadující ochranu, které neumějí reagovat na přehřátí (např. diabetici, osoby s onemocněním projevujícím se změnami na kůži nebo osoby s jizvami na kůži v oblasti aplikace, po užití utišujících léků nebo po požití alkoholu).
- Tuto vyhřevnou podložku do postele nesmí používat velmi malé děti (0-3 roky), neboť neumějí reagovat na přehřátí.
- Tato vyhřevná podložka do postele smí být dětmi, které jsou starší než 3 roky, ale mladší než 8 let, používána pouze pod dozorem, přepínač přitom musí být nastaven na minimální teplotu.
- Tuto vyhřevnou podložku do postele mohou používat děti starší 8 let i osoby se sníženými fyzickými, smyslovými či mentálními schopnostmi nebo s nedostatkem zkušeností a znalostí, pokud jsou pod dohledem nebo pokud byly poučeny ohledně bezpečného používání vyhřevné podložky do postele a pokud chápou případná rizika.
- Děti si s vyhřevnou podložkou do postele nesmí hrát.
- Čištění a uživatelskou údržbu nesmějí provádět děti bez dohledu.
- Tato vyhřevná podložka do postele není určena pro použití v nemocnicích.
- Tato vyhřevná podložka do postele je určena pouze pro použití v domácím/soukromém prostředí, ne v komerční oblasti.
- Do přikrývky nepíchujte žádné špendlíky!
- Nepoužívejte přikrývku, jestliže je složená.
- Nepoužívejte přikrývku, jste-li mokří.
- Před použitím na polohovací posteli je třeba zkontrolovat, zda nedošlo k sevření nebo shrnutí vyhřevné podložky nebo kabelu, např. v kloubových závěsech.
- Tuto vyhřevnou podložku do postele lze použít pouze ve spojení s přepínačem uvedeným na štítku.
- Tato vyhřevná podložka do postele se smí připojovat pouze k síťovému napětí uvedenému na etiketě.

- Jestliže budete výhřevnou podložku do postele používat několik hodin, doporučujeme nastavit na vypínači nejnižší teplotu, aby nedošlo k přehřátí těla a následným popáleninám nebo úpalu.
- Elektrická a magnetická pole vycházející z této výhřevné podložky do postele mohou za určitých okolností rušit funkci kardiostimulátoru. Nedosahují však zdaleka hraničních hodnot: síla elektrického pole: max. 5 000 V/m, síla magnetického pole: max. 80 A/m, magnetická indukce: max. 0,1 mT. Před použitím této výhřevné podložky do postele se proto poraďte se svým lékařem a výrobcem kardiostimulátoru.
- Za kabely netahejte, nekroutte s nimi nebo je nelámejte.
- Kabel a přepínač výhřevné podložky do postele mohou při nevhodném uložení představovat nebezpečí z hlediska zachycení, zakopnutí, uškrcení nebo špatného došlápnutí. Uživatel musí obecně zajistit bezpečné umístění všech kabelů.
- Tuto výhřevnou podložku do postele je třeba často kontrolovat, zda nevykazuje známky poškození nebo opotřebení. Pokud se takové známky objeví, výhřevná podložka do postele nebyla správně používána a již se nezahřívá, je třeba ji před dalším použitím nechat zkontrolovat výrobcem.
- V žádném případě nesmíte výhřevnou podložku do postele (včetně příslušenství) otvírat nebo opravovat, jinak již nelze zaručit její správnou funkci. V případě nedodržení těchto pokynů záruka zaniká.
- Jestliže dojde k poškození napájecího kabelu výhřevné podložky do postele, musíte ho vyřadit a odstranit. Pokud ho nelze vyjmout, musíte vyřadit a odstranit celou výhřevnou podložku do postele.
- Spínače a vedení nevystavujte přímému slunečnímu záření.
- Po zapnutí této výhřevné podložky do postele se na ni nesmí pokládat
 - žádné předměty s ostrými hranami,
 - žádný zdroj tepla, např. ohřívací láhev, výhřevná poduška a podobně.
- Elektronické součástky v přepínači se při používání výhřevné podložky do postele zahřívají. Přepínač proto nesmí být zakrytý nebo nesmí ležet na výhřevné podložce do postele, je-li tato podložka zapnutá.
- Před uložení nechte výhřevnou podložku do postele vychladnout. Výhřevná podložka do postele by se jinak mohla poškodit.
- Během skladování na výhřevnou podložku do postele nepokládejte žádné předměty, aby se nepoškodila. V opačném případě může dojít k poškození.
- Věnujte pozornost pokynům uvedeným v následujících kapitolách: Obsluha, čištění a údržba, uložení.
- Pokud byste měli dotazy v souvislosti s používáním našich přístrojů, obraťte se prosím na náš zákaznický servis.

3. Použití v souladu s určením



POZOR

Tato vyhřívaná podložka do postele je určena pouze pro zahřívání postelí.

4. Obsluha

4.1 Bezpečnost



POZOR

- Vyhřívaná podložka do postele je vybavena BEZPEČNOSTNÍM SYSTÉMEM. Automatickým vypnutím zabraňuje tato technologie snímačů v případě závady přehřátí vyhřívané podložky do postele po celé ploše. Jestliže BEZPEČNOSTNÍ SYSTÉM vypne vyhřívanou podložku do postele, přestanou v zapnutém stavu svítit teplotní stupně.
- Respektujte prosím, že po závadě již vyhřívanou podložku do postele nelze z důvodu bezpečnosti používat a je nutno ji odeslat na uvedenou adresu servisu.
- Vadnou vyhřívanou podložku do postele v žádném případě nepřipojujte k jinému vypínači stejného typu. Bezpečnostní systém ve vypínači by rovněž aktivoval finální odpojení.

4.2 Uvedení do provozu

- Vyhřívanou podložku do postele položte na matraci směrem od nohou postele a rozložte ji po celé ploše.
- Nejdříve propojte spínač s topným tělesem tak, že zásuvkovou spojku spojte dohromady.
- Pak zapojte síťovou zástrčku do zásuvky.
- Pak na ni položte prostěradlo jako obvykle, aby vyhřívaná podložka do postele byla mezi matrací a prostěradlem.

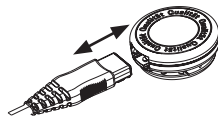

POZOR

Ujistěte se, že je vyhřívaná podložka do postele rozložena po celé ploše a při používání se neshrnu-la a nevytvorily se záhyby.



UPOZORNĚNÍ

Pohodlné ležení

Pokud by vám zásuvková spojka ve výši ramen vadila, můžete vyhřívanou podložku do postele obrátit o 180° tak, aby byla zásuvková spojka na opačném konci (viz obr.). Abyste měli vypínač opět pohodlně na dosah ruky, nabízí Beurer vypínač s delším propojovacím kabelem (č. výr. 108.963). Můžete si ho objednat přímo u zákaznického servisu firmy Beurer.

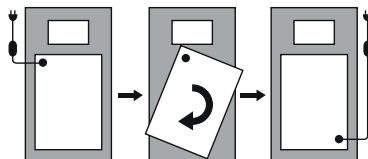

4.3 Zapnutí

Nastavte spínač pro ZAP/VYP (4) do polohy ZAP (I), vyhřívaná podložka do postele se zapne (viz obr. se spínačem).

Teplotní stupně jsou pak osvětlené.

4.4 Nastavení teploty

Teplotu zvýšíte stisknutím tlačítka Δ (6). Teplotu snížíte stisknutím tlačítka ∇ (7).

Stupeň 0: VYPNUTO

Stupeň 1: minimální teplo

Stupeň 2–3: individuální teplo

Stupeň 4: maximální teplo

UPOZORNĚNÍ

- Nejrychlejšího zahřátí vyhřívané podložky do postele dosáhnete nastavením nejvyššího teplotního stupně.
- Doporučujeme vyhřívanou podložku do postele zapnout asi 30 minut před tím, než si půjdete lehnout. Zakryjte ji příkrývkou, abyste zabránili úniku tepla.

VAROVÁNÍ

Jestliže budete výhřevnou podložku do postele používat několik hodin, doporučujeme nastavit na vypínači nejnižší teplotu, aby nedošlo k přehřátí těla a následným popáleninám nebo úpalu.

4.5 Funkce automatického přepínání na nižší stupeň

UPOZORNĚNÍ

Tato vyhřívaná podložka do postele je vybavena funkcí automatického bezpečnostního přepínání. Teplotní stupně 4 a 3 se asi po 3 hodinách automaticky sníží na stupeň 2.

4.6 Funkce automatického vypnutí

Vybavena funkcí automatického vypínání. Tato funkce zastaví přívod tepla 12 hodin po zapnutí podložky. Tento úkon zobrazuje blikající kontrolka teplotních stupňů. Abyste opět mohli obnovit funkci vyhřívané podložky do postele, musíte ji nejdříve posuvným spínačem (4) vypnout (poloha „0“). Asi po 5 sekundách můžete podložku opět zapnout. Pokud již vyhřívanou podložku do postele po automatickém odpojení nebudete používat, vypněte ji (posuvný spínač do polohy „0“) a vytáhněte síťovou zástrčku ze zásuvky.

4.7 Vypnutí

Nastavte spínač pro ZAP/VYP (4) do polohy VYP (0), vyhřívaná podložka do postele se vypne. Teplotní stupně již nesvítí.

UPOZORNĚNÍ

Jestliže vyhřívanou podložku do postele nebudete několik dní používat, posuňte spínač do polohy VYPNUTO (0) a vytáhněte síťovou zástrčku ze zásuvky.

5. Čištění a údržba

VAROVÁNÍ

Před čištěním vždy nejdříve vytáhněte síťovou zástrčku ze zásuvky. Pak odpojte zásuvkovou spojku a tím spínač od vyhřívané podložky do postele. Jinak by mohlo dojít k úrazu elektrickým proudem.

POZOR

Vypínač nesmí nikdy přijít do kontaktu s vodou nebo jinými kapalinami. Mohlo by dojít k jeho poškození.

- Pro čištění vypínače používejte suchou utěrku nepouštějící vlákna. Nepoužívejte žádné chemické nebo abrazivní čisticí prostředky.
- Drobné znečištění vyhřívané podložky do postele můžete odstranit navlhčenou utěrkou nebo případně jemným tekutým pracím prostředkem.

POZOR

Respektujte, že se vyhřívaná podložka do postele nesmí chemicky čistit, ždímat, mandlovat nebo žehlit. Vyhřívaná podložka do postele by se jinak mohla poškodit.

- Tuto vyhřívanou podložku do postele lze prát v pračce.
- Na pračce nastavte šetrný prací program na 30 °C (praní na vlnu). Používejte jemný prací prostředek a dávkujte ho podle údajů výrobce.



POZOR

Nezapomeňte prosím, že příliš časté praní vyhřívanou podložku do postele velmi zatěžuje. Vyhřívaná podložka do postele by se měla během celé své životnosti prát v pračce maximálně 5x.

- Ihned po vyprání rozprostřete řádně ještě vlhkou vyhřívanou podložku do postele na stojan na prádlo a nechte ji uschnout.



POZOR

- K připevnění vyhřívané podložky do postele nepoužívejte žádné kolíčky na prádlo apod. Vyhřívaná podložka do postele by se jinak mohla poškodit.
- Spínač propojte s vyhřívanou podložku do postele teprve tehdy, když zásuvková spojka i vyhřívaná podložka do postele jsou zcela suché. Vyhřívaná podložka do postele by se jinak mohla poškodit.



VAROVÁNÍ

V žádném případě nezapínejte vyhřívanou podložku do postele, aby se vysušila! Jinak by mohlo dojít k úrazu elektrickým proudem.

6. Uložení

Če grelne posteljne podloge dlje časa ne nameravate uporabljati, priporočamo, da jo hranite v originalni embalaži v suhem prostoru. V ta namen odstranite vtični priključek in s tem stikalo iz grelne posteljne podloge.

7. Likvidace

Ko naprava ni več uporabna, je zaradi varovanja okolja ne smete zavreči med gospodinjske odpadke. Odstranite jo na ustreznih zbirališčih za predelavo odpadkov v svoji državi. Napravo odstranite v skladu z Direktivo ES o odpadni električni in elektronski opremi (OEEO). V primeru dodatnih vprašanj se obrnite na pristojno komunalno podjetje.



8. Co dělat v případě problémů?

Problém	Příčina	Náprava
Teplotní stupně nesvítí, zatímco - je spínač řádně propojen s vyhřívanou podložkou do postele. - je síťová zástrčka propojena s funkční zásuvkou. - je posuvný přepínač pro zapnutí/vypnutí zapnut na straně spínače ("I")	Bezpečnostní systém vyhřívanou podložku do postele nezvratně vypnul.	Zašlete vyhřívanou podložku do postele a spínač do servisu.

9. Technické údaje

Technické údaje viz typový štítek na vyhřívané podložce do postele.

10. Záruka / servis

Další informace o záruce a záručních podmínkách naleznete v příloženém záručním listu.



Pozorne si prečítajte tento návod na použitie. Starostlivo si prečítajte výstražné a bezpečnostné upozornenia. Tento návod na použitie si ponechajte na neskoršie použitie. Návod na použitie sprístupnite iným používateľom. Pri postúpení prístroja odovzdajte aj návod na použitie.











Obsah

1. Obsah balenia	10	4.5 Automatické zníženie teploty	14
1.1 Popis prístroja	10	4.6 Automatické vypnutie	14
2. Dôležité informácie		4.7 Vypnutie	14
Uschovajte na neskoršie použitie	11	5. Čistenie a starostlivosť	14
3. Účel použitia	13	6. Uskladnenie	15
4. Obsluha	13	7. Likvidácia	15
4.1 Bezpečnosť	13	8. Čo robiť, ak sa vyskytnú problémy?	15
4.2 Uvedenie do prevádzky	13	9. Technické údaje	15
4.3 Zapnutie	13	10. Záruka/servis	15
4.4 Nastavenie teploty	13		

Vysvetlenie symbolov

Na prístroji, v návode na použitie, na obale a na typovom štítku prístroja sa používajú nasledovné symboly:

	VÝSTRAHA; Výstražné upozornenie poukazujúce na nebezpečenstvo zranenia alebo ohrozenie Vášho zdravia.		
	POZOR; Bezpečnostné upozornenie na možné škody na prístroji/príslušenstve.		
	UPOZORNENIE; Odkaz na dôležité informácie.		
	Prečítajte si pokyny!		Do vyhrievanej podložky nezapičujte ihly!
	Vyhrievaciu podložku nepoužívajte v zloženom stave!		Nesmú ju používať veľmi malé deti (0 – 3) roky.
	Výrobca		
	Trieda ochrany 2		
	Prístroj zlikvidujte v súlade so smernicou o odpadoch z elektrických a elektronických zariadení WEEE (Waste Electrical and Electronic Equipment).		
	Oddel'te obalové komponenty a zlikvidujte ich v súlade s komunálnymi predpismi.		
	Štítok pre označenie obalového materiálu. A = skratka materiálu, B = číslo materiálu: 1 - 6 = plast, 20 - 22 = papier a lepenka		
	Oddel'te výrobok a obalové komponenty a zlikvidujte ich v súlade s komunálnymi predpismi.		

	Tento výrobok spĺňa požiadavky platných európskych a národných noriem.		
	Značka posúdenia zhody Spojeného kráľovstva		
	GRS – štandard na nezávislú certifikáciu recyklácie materiálu		
	Výrobky preukázateľne zodpovedajú požiadavkám technických predpisov EAEU.		
	Textílie použité v tomto prístroji spĺňajú vysoké humánno-ekologické požiadavky štandardu Oeko-Tex 100, čo potvrdil aj výskumný inštitút Hohenstein.		
	Odkaz pre smartfón o produktoch Beurer Green Planet a základným informáciách o udržateľnosti		
	Maximálna teplota prania 30 °C veľmi šetrný proces		Nežehliť
			Nebieliť
	Nečistiť chemicky		Nesušte v sušičke bielizne (bubnovej sušičke)

1. Obsah balenia

Skontrolujte rozsah dodávky, či jej kartónový obal nevykazuje vonkajšie poškodenia a či je obsah balenia kompletný. Pred použitím sa musíte uistiť, že prístroj a príslušenstvo nevykazujú žiadne viditeľné poškodenia a že je odstránený všetok obalový materiál. V prípade pochybností ho nepoužívajte a obráťte sa na svojho predajcu alebo na uvedenú adresu zákazníckeho servisu. Viac informácií o Beurer Green Planet a udržateľnosti nájdete pod nasledujúcim QR kódom.



- 1 Vyhrievacia podložka
- 1 Spínač
- 1 Návod na použitie

1.1 Popis prístroja

1. Zástrčka
2. Sieťový kábel
3. Spínač
4. Posúvný spínač na zapnutie/vypnutie
5. Osvetlené teplotné stupne
6. Δ-Tlačidlo na zvýšenie teploty
7. ∇-Tlačidlo na zníženie teploty
8. Zástrčkové elektrické pripojenie

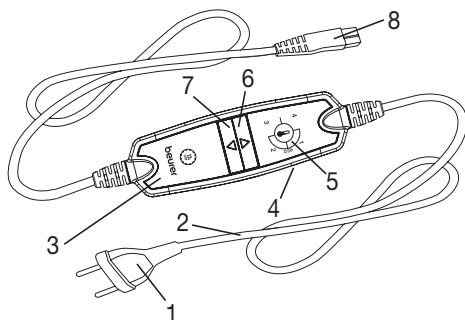

2. Dôležité informácie

Uschovajte na neskoršie použitie

VÝSTRAHA

- Nerešpektovanie nižšie uvedených upozornení môže mať za následok ujmu na zdraví a vecné škody (zásah elektrickým prúdom, kožné popáleniny, požiar). Nasledovné bezpečnostné upozornenia a výstrahy pred nebezpečenstvami slúžia nielen na ochranu vášho zdravia, resp. zdravia iných, ale aj na ochranu výrobku. Preto dodržiavajte tieto bezpečnostné upozornenia a pri postúpení výrobku iným osobám im odovzdajte aj tento návod.
- Túto vyhrievaciu podložku nesmú používať osoby, ktoré nepocitujú teplo ani iné osoby vyžadujúce si ochranu, ktoré nevedia reagovať na prehriatie (napr. diabetici, osoby s určitými kožnými ochoreniami, rozsiahlymi jazvami v oblasti použitia, osoby po požití liekov na tlmenie bolesti alebo alkoholu).
- Táto vyhrievacia podložka sa nesmie používať pri veľmi malých deťoch (0-3 roky), pretože tieto nedokážu reagovať na prehriatie.
- Túto vyhrievaciu podložku môžu používať deti, ktoré sú staršie ako 3 roky a mladšie ako 8 rokov, len pod dohľadom, pričom spínač musí byť vždy nastavený na minimálnu teplotu.
- Túto vyhrievaciu podložku môžu používať deti od 8 rokov, ako aj osoby s obmedzenými fyzickými, zmyslovými alebo duševnými schopnosťami alebo s nedostatočnými skúsenosťami alebo vedomosťami, ak sú pod dohľadom a ak boli poučené o bezpečnom používaní prístroja a ak rozumejú nebezpečenstvám, ktoré z toho vyplývajú.
- Deti sa nesmú hrať s vyhrievacou podložkou.
- Čistenie a používateľskú údržbu nesmú vykonávať deti bez dozoru.
- Táto vyhrievacia podložka nie je určená na používanie v nemocniciach.
- Táto vyhrievacia podložka je určená iba na použitie v domácom/súkromnom prostredí, nie na komerčné použitie.
- Do podušky nezapichujte ihly
- Elektrickú podušku nepoužívajte v zloženom alebo zhrnutom stave
- Nepoužívať za mokra
- Pred použitím na prestaviteľnej posteli je potrebné sa uistiť, že sa vyhrievacia podložka a káble nemôžu zachytiť napr. do závesov alebo že sa podložka nemôže zhrnúť.
- Táto vyhrievacia podložka sa smie používať iba so spínačom uvedeným na etike.
- Táto vyhrievacia podložka sa smie pripájať iba na sieťové napätie, ktoré je uvedené na etike.

- Ak sa vyhrievacia podložka používa viac hodín, odporúčame na spínači nastaviť najnižší teplotný stupeň, aby ste predišli prehriatiu tela a následne prípadnému popáleniu kože alebo úpalu.
- Elektrické a magnetické polia produkované touto vyhrievacou podložkou môžu za určitých okolností ovplyvniť funkciu vášho kardiostimulátora. Hodnoty týchto polí sa však nachádzajú hlboko pod hraničnými hodnotami: intenzita elektrického poľa: max. 5 000 V/m, intenzita magnetického poľa: max. 80 A/m, hustota magnetického toku: max. 0,1 mT. Pred použitím tejto vyhrievacej podložky sa preto poraďte so svojim lekárom a výrobcom vášho kardiostimulátora.
- Neťahajte za káble ani ich nepretáčajte a ostro neohýbajte.
- Kábel a spínač vyhrievacej podložky môžu v prípade nesprávneho umiestnenia predstavovať nebezpečenstvo zachytenia, strangulácie, potknutia alebo zašliapnutia. Používateľ musí zaistiť, aby boli nadbytočné káble a káble všeobecne bezpečne uložené.
- Vyhrievaciu podložku je potrebné často kontrolovať, či nevykazuje známky opotrebovania alebo poškodenia. Ak sa takéto známky vyskytnú alebo ak bola vyhrievacia podložka používaná nesprávne, príp. ak už nezohrieva, musí ju pred opätovným zapnutím najskôr skontrolovať výrobca.
- Vyhrievaciu podložku (vrát. príslušenstva) nesmiete v žiadnom prípade otvárať alebo vykonávať opravy, pretože inak nie je zaručená bezchybná funkčnosť. Pri nedodržaní zaniká záruka.
- V prípade, že sa poškodí elektrický prívodný kábel tejto vyhrievacej podložky, musí sa zlikvidovať. Ak ho nie je možné odobrať, musí sa zlikvidovať vyhrievacia podložka.
- Spínače a vedenia nevystavujte priamemu slnečnému svetlu.
- Pokiaľ je táto vyhrievacia podložka zapnutá, nesmú sa na ňu ukladať
 - žiadne predmety s ostrými hranami,
 - žiadne tepelné zdroje, ako vyhrievacie fľaše, elektrické podušky alebo podobne.
- Elektronické súčiastky v spínači sa pri používaní vyhrievacej podložky zohrievajú. Spínač sa preto nesmie zakrývať alebo nachádzať na vyhrievacej podložke, ak je táto v prevádzke.
- Pred uskladnením nechajte vyhrievaciu podložku vychladnúť. V opačnom prípade sa môže vyhrievacia podložka poškodiť.
- Počas skladovania na elektrickú podušku nekladte žiadne predmety, aby ste predišli tomu, že sa vyhrievacia podložka ostro zalomí. V opačnom prípade môže dôjsť k materiálnemu poškodeniu.
- Bezpodmienečne dbajte na pokyny týkajúce sa nasledujúcich kapitol: Obsluha, čistenie a starostlivosť, uchovávanie.

- V prípade otázok týkajúcich sa použitia našich prístrojov sa obráťte na náš zákaznícky servis.

3. Účel použitia



POZOR

Táto vyhrievacia podložka je určená iba na vyhrievanie postelí.

4. Obsluha

4.1 Bezpečnosť



POZOR

- Vyhrievacia podložka je vybavená BEZPEČNOSTNÝM SYSTÉMOM. Táto snímacia technika zabraňuje prehriatiu vyhrievacej podložky po celej jej ploche prostredníctvom automatického vypnutia v prípade poruchy. Ak BEZPEČNOSTNÝ SYSTÉM vypol vyhrievaciu podložku, teplotné stupne už v zapnutom stave nebudú viac osvetlené.
- Berte do úvahy, že vyhrievaciu podložku v prípade poruchy nie je možné z bezpečnostných dôvodov ďalej používať a je potrebné ju zaslať na uvedenú servisnú adresu.
- Nikdy nepripájajte chybnú vyhrievaciu podložku k inému spínaču rovnakého typu. To by taktiež viedlo ku konečnému vypnutiu bezpečnostného systému v spíňači.

4.2 Uvedenie do prevádzky

- Vyhrievaciu podložku rozprestrite smerom od nôh naplocho na matrac.
- Najskôr pripojte spínač k vyhrievanej poduške tak, že spojíte zástrčkové elektrické pripojenie.
- Potom zasuňte sieťovú zástrčku do zásuvky.
- Následne na ňu zvyčajným spôsobom uložte posteľnú plachtu tak, aby sa vyhrievacia podložka nachádzala medzi matracom a posteľnou plachtou.

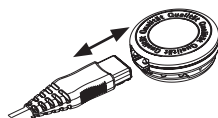

POZOR

Uistite sa, že vyhrievacia podložka je kompletne rozprestretá a že sa pri používaní nemôže zhrnúť alebo vytvoriť záhyby.



UPOZORNENIE

Komfort pri ležaní

Ak by vás rušila zástrčková elektrická prípojka vo výške ramien, môžete vyhrievaciu podložku otočiť o 180°, aby sa prípojka nachádzala pri chodidlách (pozri obrázok). Aby bol spínač znovu na dosah ruky, Beurer ponúka spínač s dlhším pripájacím káblom (číslo produktu 108.963). Ten sa dá kúpiť priamo v zákazníckom servise Beurer.

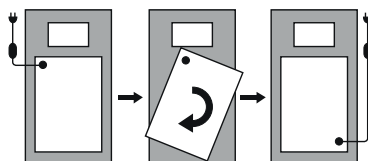

4.3 Zapnutie

Na zapnutie vyhrievacej podložky presuňte posuvný spínač na zapnutie/vypnutie (4) do polohy ZAP (I) (pozri obr. Spínač).

Teplotné stupne sa následne osvetlia.

4.4 Nastavenie teploty

Pre zvýšenie teploty stlačte tlačidlo \triangle (6). Pre zníženie teploty stlačte tlačidlo ∇ (7).

Stupeň 0: VYP.

Stupeň 1: minimálna teplota

Stupeň 2 – 3: individuálna teplota

Stupeň 4: maximálna teplota



UPOZORNENIE

- Najrýchlejšie zohriatie vyhrievacej podložky dosiahnete tak, že ju najskôr nastavíte na najvyšší teplotný stupeň.
- Dôrazne odporúčame vyhrievaciú podložku zapnúť cca 30 minút predtým, než pôjdete spať, a následne ju zakryť prikrývkou, aby sa predišlo úniku tepla.



VÝSTRAHA

Ak sa vyhrievacia podložka používa viac hodín, odporúčame na spínači nastaviť najnižší teplotný stupeň, aby ste predišli prehriatiu tela a následne prípadnému popáleniu kože alebo úpalu.

4.5 Automatické zníženie teploty



UPOZORNENIE

Táto vyhrievacia podložka je vybavená bezpečnostným automatickým znížením teploty. Pri teplotných stupňoch 4 a 3 sa po cca 3 hodinách automaticky prepne na teplotný stupeň 2.

4.6 Automatické vypnutie

Táto vyhrievacia podložka je vybavená automatickým vypínaním. Toto zastaví tvorbu tepla 12 hodín po zapnutí vyhrievacej podložky. To indikuje blikajúci teplotný stupeň. Aby bolo možné opätovne uviesť vyhrievaciu podložku do prevádzky, je potrebné posuvný spínač (4) najskôr vypnúť (poloha „0“). Po približne 5 sekundách je možné opätovne zapnutie. V prípade, že sa vyhrievacia podložka po načasovanom vypnutí ďalej nepoužíva, je potrebné ju vypnúť (posuvný spínač – stupeň „0“) a vytiahnuť sieťovú zástrčku zo zásuvky.

4.7 Vypnutie

Na vypnutie vyhrievacej podložky presuňte posuvný spínač na zapnutie/vypnutie (4) do polohy Vypnuté (0). Teplotné stupne už viac nebudú osvetlené.



UPOZORNENIE

Ak sa vyhrievacia podložka nepoužíva niekoľko dní, posuvný spínač nastavte do polohy VYP (0) a vytiahnite zástrčku zo zásuvky.

5. Čistenie a starostlivosť



VÝSTRAHA

Pred čistením vždy najskôr odpojte sieťovú zástrčku zo zásuvky. Následne odpojte zástrčkové elektrické pripojenie a tým aj spínač od vyhrievacej podložky. V opačnom prípade hrozí nebezpečenstvo zásahu elektrickým prúdom.



POZOR

Spínač nesmie prísť nikdy do kontaktu s vodou alebo inými kvapalinami. Inak sa môže poškodiť.

- Na čistenie elektrickej podušky a spínača používajte suchú nechlpatú handru. Na čistenie nepoužívajte chemické alebo abrazívne čistiace prostriedky.
- Malé škvrny na vyhrievacej podložke je možné odstrániť navlhčenou utierkou a prípadne aj s malým množstvom tekutého jemného pracieho prostriedku.



POZOR

Dbajte na to, že vyhrievacia podložka sa nesmie chemicky čistiť, žmýkať, sušiť v sušičke, mangľovať a žehliť. V opačnom prípade sa môže vyhrievacia podložka poškodiť.

- Túto vyhrievaciu podložku je možné prať v práčke.
- Práčku nastavte na zvlášť šetrný prací program na 30 °C (prací program na vlnu). Používajte jemný prací prostriedok a dávajte ho podľa údajov výrobcu.



POZOR

Majte na pamäti, že príliš časté pranie vyhrievaciu podložku namáha. Vyhrievacia podložka by sa preto mala v rámci celej svojej životnosti prať v práčke max. 5-krát.

- Hneď po vypraní ešte mokrú vyhrievaciu podložku roziahnite na pôvodný rozmer a nechajte ju rozprestretú naplocho vysušiť na sušiaci na bielizeň.



POZOR

- Na upevnenie vyhrievacej podložky na sušiaci na bielizeň nepoužívajte štipce na bielizeň a pod. V opačnom prípade sa môže vyhrievacia podložka poškodiť.
- Spínač pripojte k vyhrievacej podložke až vtedy, keď sú zástrčkové elektrické pripojenie a vyhrievacia podložka kompletne vyschnuté. V opačnom prípade sa môže vyhrievacia podložka poškodiť.



VÝSTRAHA

Vyhrievaciu podložku v žiadnom prípade nezapínajte s cieľom vysušenia! V opačnom prípade hrozí nebezpečenstvo zásahu elektrickým prúdom.

6. Uskladnenie

Ak vyhrievaciu podložku dlhší čas nepoužívate, odporúčame ju uskladniť v originálnom obale. Nato odpojte zástrčkové elektrické pripojenie a tým aj spínač od elektrickej vyhrievacej podložky.

7. Likvidácia

V záujme ochrany životného prostredia sa prístroj po ukončení životnosti nesmie likvidovať s komunálnym odpadom.

Likvidácia sa môže vykonať prostredníctvom príslušných zberných miest vo vašej krajine. Prístroj zlikvidujte v súlade so smernicou ES o odpadoch z elektrických a elektronických zariadení – WEEE (Waste Electrical and Electronic Equipment).

V prípade otázok sa obráťte na miestny úrad zodpovedný za likvidáciu.



8. Čo robiť, ak sa vyskytnú problémy?

Problém	Príčina	Odstránenie
Teplotné stupne nie sú osvetlené, ak - je spínač kompletne spojený s vyhrievacou podložkou - je sieťová zástrčka zapojená do funkčnej zásuvky - je posuvný spínač na zapnutie/vypnutie na strane spínača zapnutý („I“).	Bezpečnostný systém nenávratne vypol vyhrievaciu podložku.	Vyhrievaciu podložku a spínač zašlite na servis.

9. Technické údaje

Technické údaje: pozri etiketu s typovým štítkom na vyhrievacej podložke.

10. Záruka/servis

Bližšie informácie o záruke a záručných podmienkach nájdete v priloženom záručnom liste

